



Istruzioni di montaggio del kit TRACKING SYSTEM V18

Cat. 99 99 2 461 653

**Sistema applicabile alle vetture
Serie 3 Hybrid (F30 H)**



Sistema allarme satellitare con tecnologia GPS Global Positioning System

AVVERTIMENTO



Prima di iniziare il lavoro è necessario rispettare tassativamente le **avvertenze di sicurezza** relative la lavorazione su vetture ibride.

Qualora previsto dalle norme di sicurezza, prima di eseguire qualsiasi operazione d'installazione è necessario eseguire la disattivazione del sistema ad alto voltaggio seguendo le **procedure 61 25 900**. La corretta disattivazione del sistema alto voltaggio è visualizzato a quadro OFF sullo Strumento Combinato con l'indicazione **Hochvoltsystem abgeschaltet**



Le informazioni tecniche incluse nel seguente manuale sono da ritenersi puramente indicative e l'azienda produttrice non si assume alcuna responsabilità relativamente alle stesse.

Il personale tecnico preposto all'installazione è tenuto a verificare con la dovuta diligenza e sotto la propria responsabilità le informazioni riportate a secondo il tipo di vettura (es. punti di connessione specifici del modello).

COMPOSIZIONE KIT

PERIFERICA TELEMATICA - T342

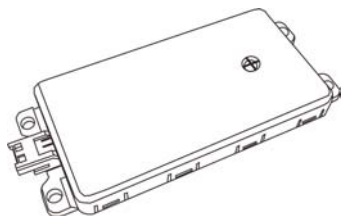

MODULO GATEWAY - B15.1

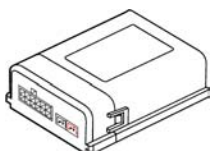

CABLAGGIO



RELE' BLOCCO MOTORE

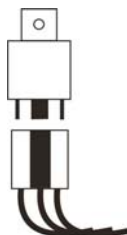

MANUALE UTENTE



ACCESSORI NECESSARI ALL'INSTALLAZIONE

N.B. L'installazione dovrà necessariamente essere completata con il kit allarme post-montaggio o il DWA di serie.

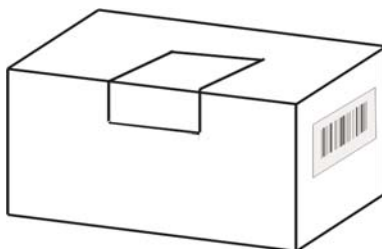

Eseguire tutte le procedure necessarie all'attivazione contrattuale.

- Prima di eseguire qualsiasi operazione staccare il polo negativo della batteria.
- Per ragioni di sicurezza, la periferica deve essere installata in una zona accessibile solo al personale di servizio (Service Access Area Only), facendo attenzione a non occultarla con materiali metallici che possono influenzare il corretto funzionamento.
- Per il fissaggio delle parti, è consigliato utilizzare il velcro, il biadesivo e/o le fascette plastiche fornite nel kit.
- Per i punti di collegamento è buona norma fare riferimento a quanto indicato sulle istruzioni.
- Evitare nel modo più assoluto connessioni elettriche di tipo rapido.
- Per le connessioni all'impianto della vettura, è consigliato effettuare la crimpatura del filo utilizzando degli splice adeguati alla sezione del cavo, isolando la giuntura tramite nastro isolante o guaina termorestringente.
- **Prima di eseguire l'installazione sul veicolo è necessario riportare i dati targa del dispositivo (IMEI Code e Serial Number) sul contratto (vedi capitolo INSERIMENTO DATI CONTRATTO)**



A) Spellare il cavo della vettura, spellare la parte terminale del cavo dell'allarme



B) Inserire lo splice in corrispondenza delle spellature



C) Crimpare lo splice con l'apposita pinza

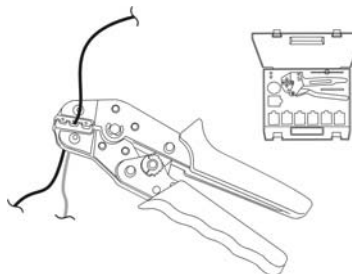

D) Isolare la crimpatura tramite nastro isolante nero

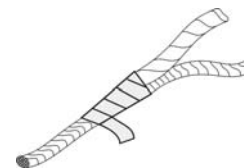

POSIZIONE COMPONENTI

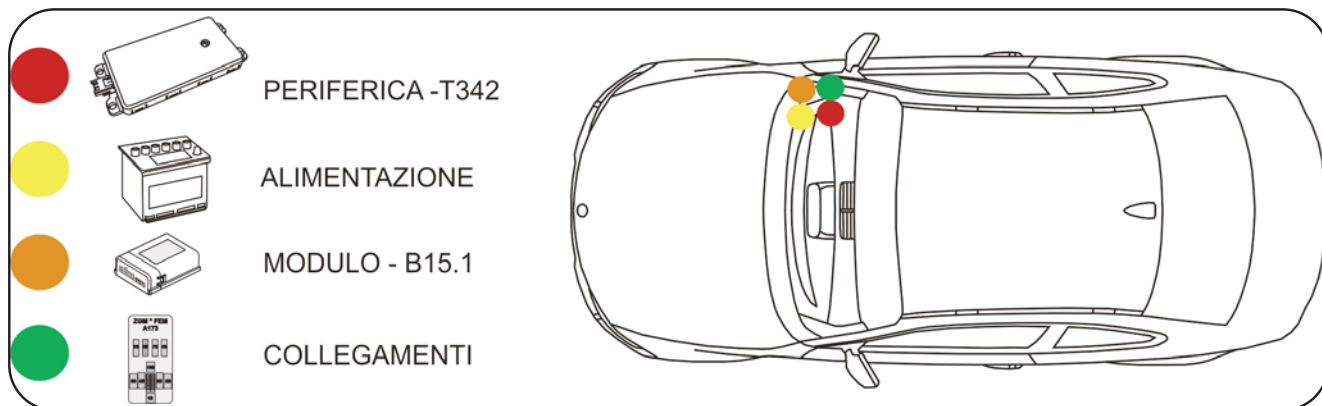

PROSPETTO D'INSTALLAZIONE

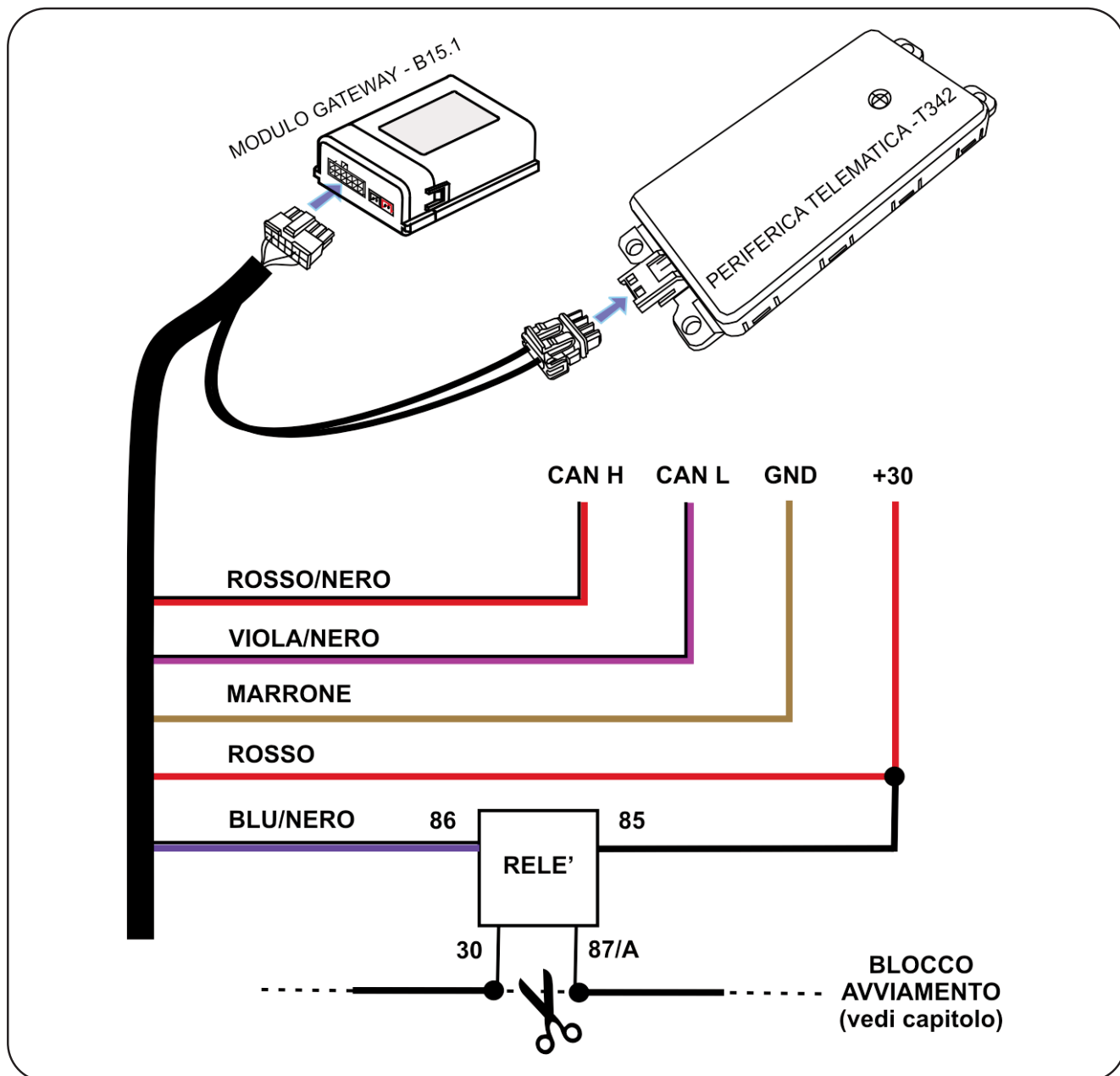

DESCRIZIONE COMPONENTI

Periferica satellitare -T342: Costituisce l'unità principale del sistema. Al suo interno è contenuto il microprocessore per l'elaborazione dei dati, il modulo per la localizzazione satellitare (GPS) e il modulo per il collegamento telefonico (GSM) . L'antenna GSM è integrata nel circuito stampato, essa consente il collegamento GPRS con la Centrale Servizi per il trasferimento dei dati.

L'antenna GPS, anch'essa integrata direttamente sul circuito stampato, consente di ricevere i segnali delle costellazioni GPS e GLONASS.

Il collegamento telefonico è garantito mediante la carta SIM già installata e abilitata.

Un sensore tre assi montato sul circuito stampato, informa su eventuali spostamenti non autorizzati registrando entità e modalità dell'evento.

Cablaggio: Costituisce il collegamento elettrico tra modulo, periferica e veicolo. I collegamenti necessari sono, alimentazioni +30 / GND e rete CAN BUS veicolo. E' consigliabile inserire sul cavo di alimentazione +30 un fusibile da 10A.

Modulo Gateway - B15.1: Consente di trasformare da digitale ad analogico alcune informazioni sullo stato veicolo prelevate dalla rete CAN BUS. (allarme in corso, veicolo con quadro acceso e di inoltrare il comando di blocco avviamento al relè supplementare).

INSTALLAZIONE



Posizionamento periferica telematica -T342

Tramite il biadesivo e una fascetta lunga, fissare la periferica sulla parte piana della staffa metallica dietro al cassetto portaoggetti lato passeggero.

Utilizzando la salvietta detergente fornita nel kit, pulire la superficie sulla quale applicare il prodotto.

Rimuovere il film protettivo del biadesivo situato al di sotto della periferica telematica e fissarla premendo leggermente sulla superficie superiore.

Infine assicurare il corretto fissaggio tramite la fascetta lunga.

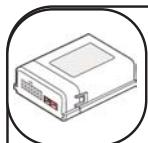

Posizionamento modulo - B15.1

Tramite il velcro fissare il modulo sulla parte piana della centralina BDC fissata dietro la copertura battitacco lato passeggero.





Collegamento NEGATIVO GND

Collegare il filo NERO del cablaggio al filo MARRONE pos.6 nel connettore nero N.3 della centralina BDC fissata dietro la paratia battitacco lato passeggero.

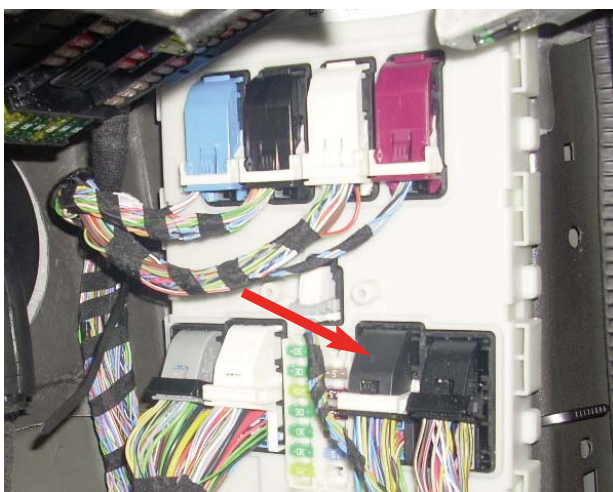

+30

Collegamento POSITIVO FISSO +30

Collegare il filo ROSSO del cablaggio al filo ROSSO/BLU pos.33 nel connettore nero N.3 della centralina BDC fissata dietro la paratia battitacco lato passeggero.

N.B. Si consiglia di interporre al collegamento un fusibile da 10A.

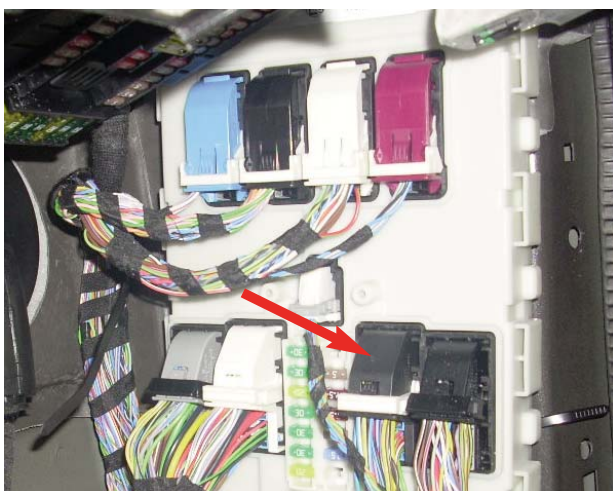

BUS

Collegamento CAN BUS

Collegare il filo VIOLA/NERO del cablaggio al filo GIALLO/MARRONE pos.49 e il filo ROSSO/NERO del cablaggio al filo GIALLO/ROSSO pos.50 nel connettore nero N.8 della centralina BDC fissata dietro la paratia battitacco lato passeggero.

N.B. Eseguire questo collegamento solo con batteria vettura scollegata. Una errata connessione di questi cavi, può compromettere il funzionamento della vettura.

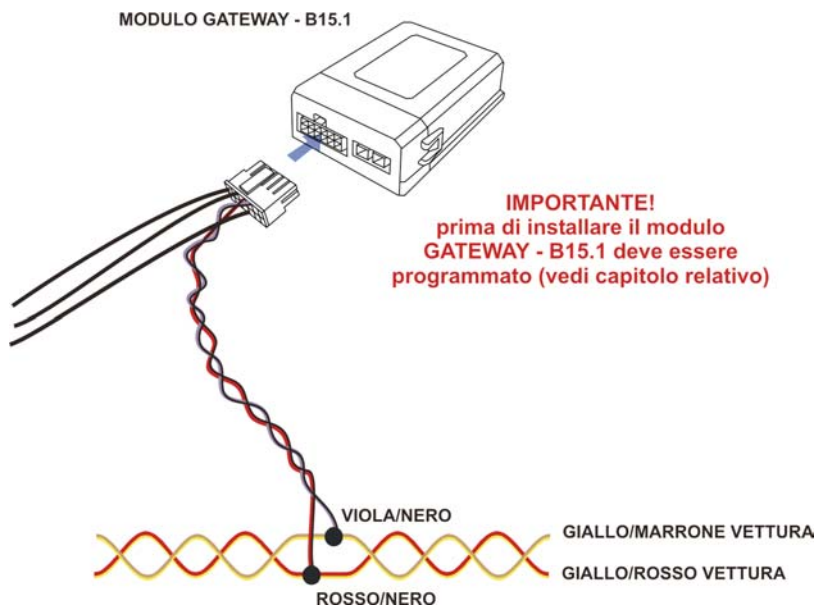

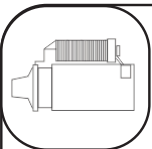

Collegamento BLOCCO AVVIAMENTO

Portare i cavi neri fino ad arrivare alla centralina BDC dietro la paratia battitacco lato passeggero. Interrompere il filo VERDE/GIALLO pos.2 del connettore nero N.3 a 54 poli alla centralina BDC. Eseguire questo collegamento tramite saldatura a stagno seguendo lo schema sotto riportato.

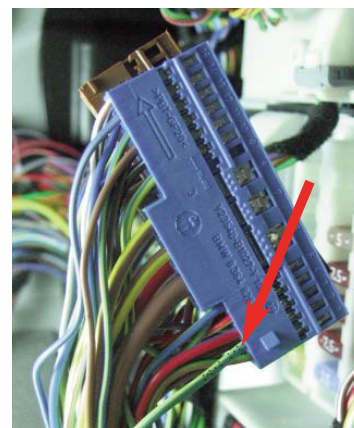
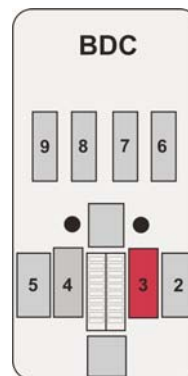
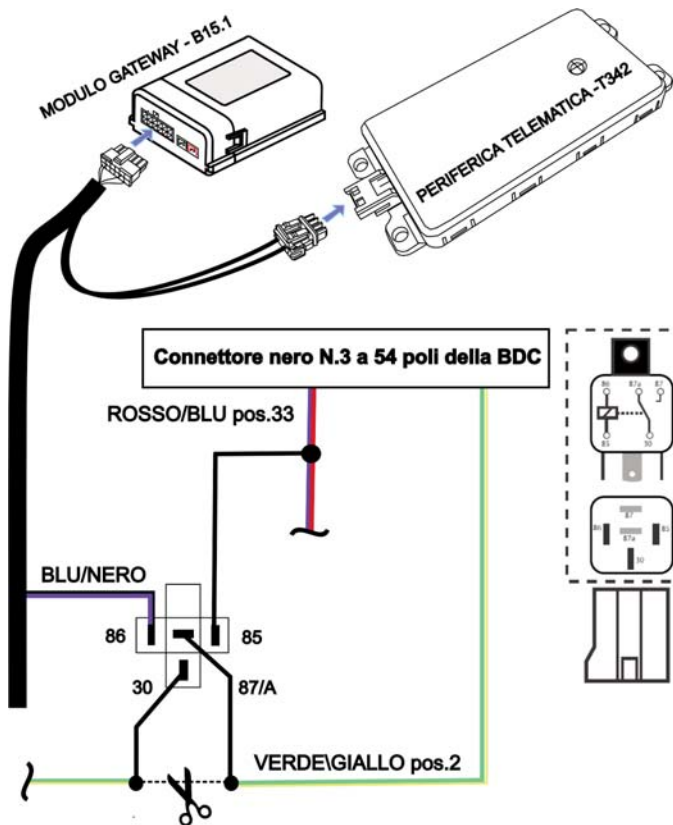

PROGRAMMAZIONE SOFTWARE MODULO GATEWAY - B15.1

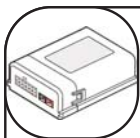

Il modulo Gateway -B15.1 incluso nel kit Satellitare TRACKING SYSTEM V18 viene fornito senza alcun sw di interfaccia Can.

Prima di effettuare l'installazione è indispensabile effettuare la programmazione seguendo il manuale AGGIORNAMENTO SOFTWARE pubblicato sul portale CARDEALER.



Nota: per eseguire questa programmazione è necessario avere a disposizione il CAVO PROGRAMMAZIONE USB Cat. 99 99 2 357 914

Questo sistema di aggiornamento offre la possibilità di avere un unico prodotto abbinabile anche a vetture future, semplicemente aggiornando il modulo di interfaccia CAN in funzione del protocollo vettura.

Le versioni SW verranno pubblicate direttamente sul portale CARDEALER (www.metasystem.it/cardealer).



AUTORICONOSCIMENTO RETE BOARD NETWORK

Per permettere il corretto funzionamento del modulo, è necessario, una volta terminata l'installazione accendere il quadro vettura per circa 30 secondi.

Questa operazione informa il modulo GATEWAY - B15.1 su che rete è stato connesso e si predispongono al corretto funzionamento.

Dopo questa operazione il modulo diventa SPECIFICO per quel tipo di vettura.

Qualora fosse necessario spostarlo su una vettura con BoardNetwork differente, sarà necessaria una nuova programmazione da PC.

Attraverso un led posto sul circuito stampato, visibile tramite la parte frontale trasparente del modulo, è possibile verificare alcuni parametri funzionali utili a comprendere lo stato del modulo:

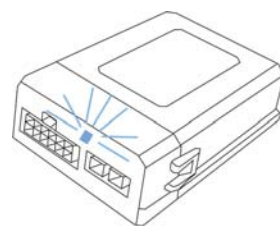

1) Al primo collegamento dopo la programmazione:

Led acceso 1 sec. e spento 1 sec.; acceso 1/2 sec., spento 1 sec. e acceso 1 sec.

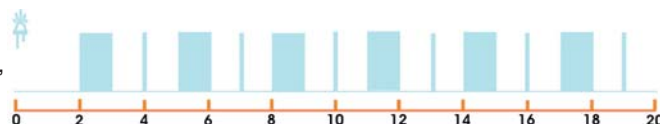

2) Con +15 ON quadro acceso:

Led acceso 1/2 sec. e spento 1 sec.

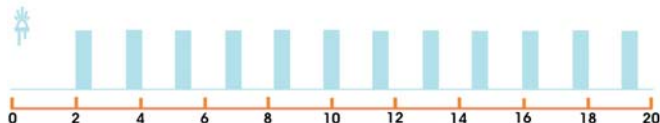

3) Con +15 OFF quadro spento:

Led acceso 1 sec. e spento 1/2 sec.

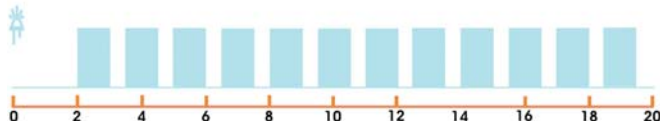

4) Con blocco avviamento in corso:

Led acceso e spento per 100 ms.

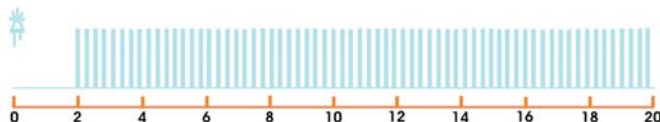

5) Con antifurto in allarme:

Led 3 lampeggi veloci di 1/2 sec. e spento 1 sec.

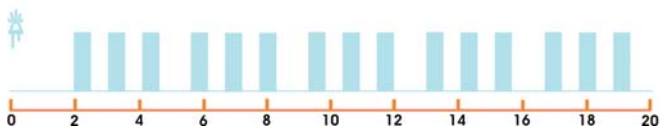

N.B.: A SEGUIRE SEGNALAZIONI DEL LED DA NON CONSIDERARE PERCHE' AL MOMENTO NON UTILIZZATE.

Due lampeggi rapidi (flash) ogni due secondi:

Rete Can riconosciuta con quadro vettura acceso e USCITA 1 ATTIVATA.

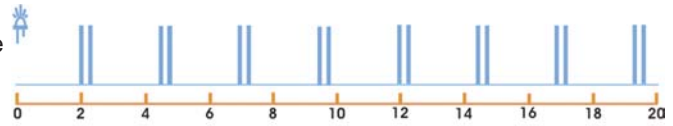

Tre lampeggi rapidi (flash) ogni due secondi:

Rete Can riconosciuta con quadro vettura acceso e USCITA 2 ATTIVATA.

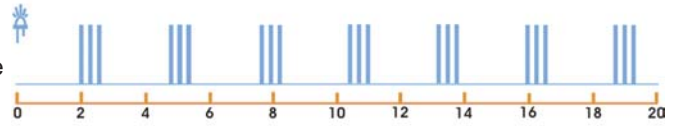

Quattro lampeggi rapidi (flash) ogni due secondi:

Rete Can riconosciuta con quadro vettura acceso e USCITA 1 e 2 ATTIVATE.

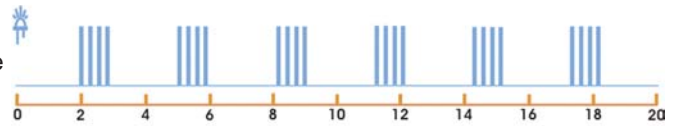

Un lampeggio rapido (flash) ogni cinque secondi:

Rete Can riconosciuta con quadro vettura spento e USCITE non ATTIVATE.

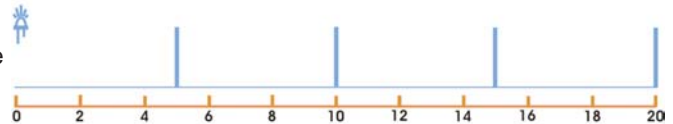

Due lampeggi rapidi (flash) ogni cinque secondi:

Rete Can riconosciuta con quadro vettura spento e USCITA 1 ATTIVATA.

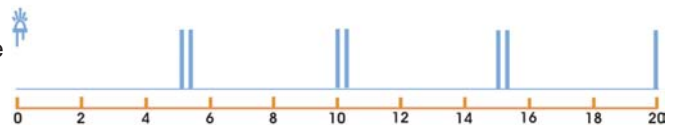

Tre lampeggi rapidi (flash) ogni cinque secondi:

Rete Can riconosciuta con quadro vettura spento e USCITA 2 ATTIVATA.

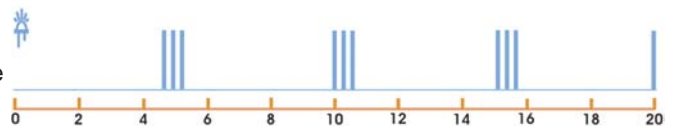

Quattro lampeggi rapidi (flash) ogni cinque secondi:

Rete Can riconosciuta con quadro vettura spento e USCITA 1 e 2 ATTIVATE.

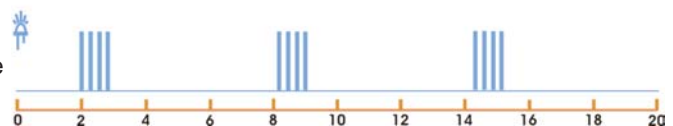

ALIMENTAZIONE DISPOSITIVO E DIAGNOSI

Ricollegare la batteria vettura, prima il contatto del POLO POSITIVO e successivamente il contatto del POLO NEGATIVO.

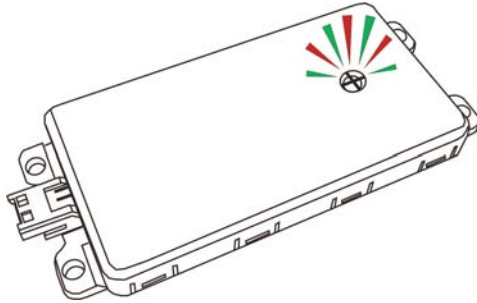

Verificare che il LED presente sul dispositivo lampeggi, in caso contrario verificare i collegamenti.

DIAGNOSTICA PRODOTTO E STATO DEL DISPOSITIVO

Il dispositivo è dotato di un doppio LED per dare informazioni diagnostiche (GSM - GPS) e di stato del dispositivo. I due LED danno segnalazioni indipendenti con LAMPEGGI LENTI (400ms) o LAMPEGGI VELOCI (100ms) e possono accendersi in contemporanea. Esempio: LED VERDE 2 lampeggi lenti seguiti subito dopo da LED ROSSO 2 lampeggi veloci: significa che il prodotto è in preattivazione, sveglio, ma non ha ancora effettuato il FIX GPS.

LED VERDE - STATO DEL DISPOSITIVO

Stato		Segnalazione
Preattivazione/Disattivato	Sveglio	2 Lampeggi LENTI (ogni 4 sec.)
	Riposo	1 Lampeggio LENTO (ogni 4 sec.)
Attivo	Sveglio	2 Lampeggi VELOCI (ogni 4 sec.)
	Riposo	1 Lampeggio VELOCE (ogni 4 sec.)

LED ROSSO - DIAGNOSTICA

Stato	Segnalazione
GSM non registrato	1 Lampeggio VELOCE (ogni 4 sec.)
Nessun Fix GPS	2 Lampeggi VELOCI (ogni 4 sec.)
GSM non registrato e nessun Fix GPS	3 Lampeggi VELOCI (ogni 4 sec.)

INSERIMENTO DATI CONTRATTO

Prima di procedere all'installazione del dispositivo, è necessario inserire i dati di relativi al cliente, vettura e dispositivo telematico:

- Compilare un nuovo contratto da portale <http://adm.metatrak.it>
- Stampare il contratto in singola copia e sottoporre a firma del cliente.
- Inoltrare tramite mail all'indirizzo assistenza@multiprotexion.com

COLLAUDO

Ultimata l'installazione, è necessario portare per alcuni minuti la vettura in un luogo dove ci sia campo GSM e GPS. Contattare la centrale operativa Multiprotexion al numero **0382 823358** per eseguire il collaudo dell'apparato telematico. Bisognerà eseguire le operazioni che l'operatore chiederà di effettuare. Al termine del collaudo, se l'apparato telematico risulterà conforme, al cliente verrà inoltrato il Messaggio di Benvenuto contenente la parola d'ordine.

CONFORMITA' CE

Con la presente Meta System S.p.A. con sede in via Galimberti 5, 42124 Reggio Emilia -I - dichiara che:

- il dispositivo gateway CAN modello B15.1 è conforme

- alla Direttiva 2014/53/EU relativa agli Apparecchi Radio; il testo completo della dichiarazione di conformità UE è disponibile al seguente indirizzo internet: <https://docs.metasystem.it/>;
le bande di frequenza di funzionamento in cui il dispositivo opera sono da 2.4 - 2.4835 GHz
potenza e.i.r.p. <25mW.
- alla Direttiva EMC 2014/30/EU, regolamento ONU ECE R N° 10-5.

- la periferica telematica -T342 è conforme

- alla Direttiva 2014/53/EU relativa agli apparecchi radio; il testo completo della dichiarazione di conformità UE è disponibile al seguente indirizzo internet: <https://docs.metasystem.it/>;
le bande di frequenza di funzionamento in cui il dispositivo opera sono EG-GSM 900, DCS 1800, potenza classe 4 (2W) e classe 1 (1W); 2,4 - 2.4835 GHz; potenza e.i.r.p. < 25mW.
- alla Direttiva EMC 2014/30/EU, regolamento ONU ECE R N° 10-5.

COMPANY WITH QUALITY SYSTEM
CERTIFIED BY DNV
= UNI EN ISO 9001:2008 =

COMPANY WITH QUALITY SYSTEM
CERTIFIED BY DNV
= ISO/TS16949:2009 =

Meta System S.p.A. - Cap.Soc. 18.000.000,00 € i.v. - N° Reg. Impr. - Partita I.V.A. e Codice Fiscale 00271730350 - N° R.E.A. 120639

Sede Legale - Head Office: Via T. Galimberti, 5 - 42124 Reggio Emilia (Italy) - Telefax +39 0522 364150 - Tel. +39 0522 364111
E-mail: info@metasystem.it - Soggetta a direzione e coordinamento della società SHENZHEN DEREN ELECTRONIC CO., LTD. - Web: www.metasystem.it

COMPANY WITH QUALITY SYSTEM
CERTIFIED BY CSQ
= UNI EN ISO 14001:2004 =